

CLEAN & DISPOSABLE



UNI[®]
SHIELD



CLEAN & DISPOSABLE

医療の現場には、専門的なノウハウを必要とする様々な医療用製品があります。

ユニシールドは、弊社が長年にわたり医療現場で蓄積した豊富なノウハウに基づく新しいブランドです。

何よりも、患者さんや医療従事者の安全確保を最優先に、高品質・高機能の製品開発を心がけています。さらに、環境にやさしい製品であること、また、お客様の立場に立ったリーズナブルな価格設定も大きな特長です。

これからも、市場の変化に迅速に対応しながら、医療に欠かせない製品の開発・供給を通じて社会に貢献してまいりたいと考えております。

MATERIALS

ユニシールド製品には、医療現場での様々な活動を安全かつスムーズに進めるために、いろいろな高機能素材が使われています。

撥水性スパンレース



撥水性不織布。
ドレープのメイン
素材として使用。

吸水性スパンレース



吸水性不織布の
片側をラミネート
加工してあります。
アンギオシートや
吸水四角布に使用。

吸水補強ファブリック



吸水性が高い不織布。
ドレープの開窓部
周辺に使用。
片側にラミネート加工
をして防水処理。

低リント吸水ファブリック



吸水性不織布。
表面を穴あきPE
フィルムでコーティング
し低リント処理。
眼科用ドレープに使用。

PEフィルム



ポリエチレン製
ブレーシート。
開窓部周辺や
テーブルカバー
などに使用。

PEシート

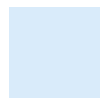

ポリエチレン製
ブレーシート。
ドレープの両サイドや
足側に使用。

クリアPEシート



ポリエチレン製
クリアシート。
アンギオシートや
パッチに使用。

収縮性フィルム



整形四肢用
ドレープの
開窓部に使用。

インサイズフィルム



粘着性
ポリエチレンフィルム。

滑り止めパッド



器具の
滑り止め用シート。

※仕様は予告なく変更されることがありますので、あらかじめご了承ください。

一般外科用ドレープ

製造販売届出番号:13B3X0014200001

滅菌済

仰臥位用のためシートサイズを大きくし、開窓部周辺には吸水補強ファブリックを使用した一般外科用製品です。液体収集用パウチ付もあります。

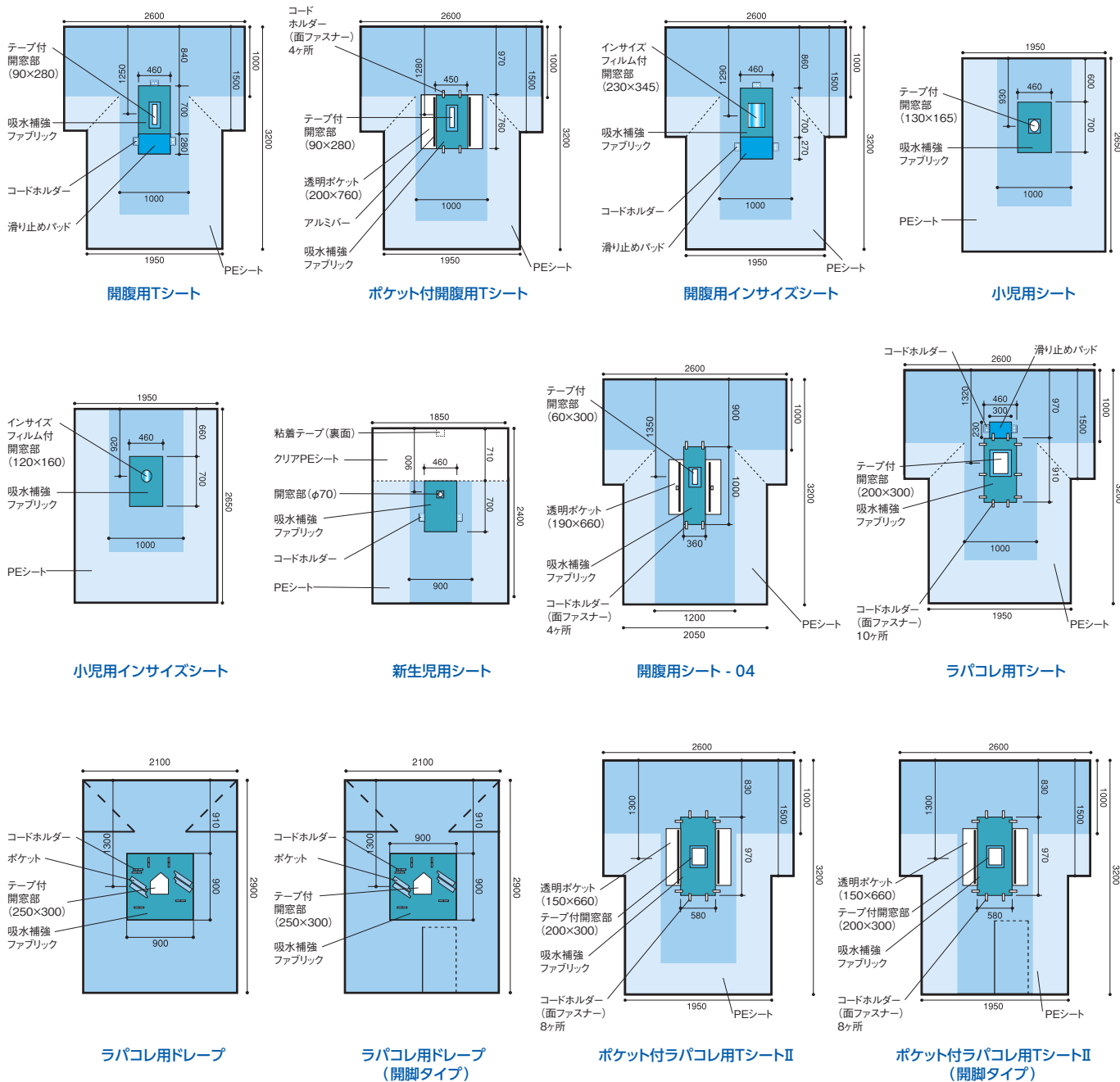

商品コード	商品名	入数	JANコード
22002	開腹用Tシート	15枚	4523992420022
22003	ポケット付開腹用Tシート	15枚	4523992420039
22007	開腹用インサイズシート	15枚	4523992420077
22010	小児用シート	20枚	4523992420107
22011	小児用インサイズシート	20枚	4523992420114
22012	新生児用シート	25枚	4523992420121
22051	開腹用シート - 04	11枚	4523992420510
22017	ラパコレ用Tシート	14枚	4523992420176
22020	ラパコレ用ドレープ	9枚	4523992420206
22021	ラパコレ用ドレープ (開脚タイプ)	9枚	4523992420213
22023	ポケット付ラパコレ用TシートII	15枚	4523992420237
22029	ポケット付ラパコレ用TシートII (開脚タイプ)	12枚	4523992420299

整形外科用ドレープ

製造販売届出番号:13B3X00142000001

滅菌済

整形外科での四肢の手術用製品です。開窓部には収縮性素材を使用し、その周辺には吸水補強ファブリックを使用しています。

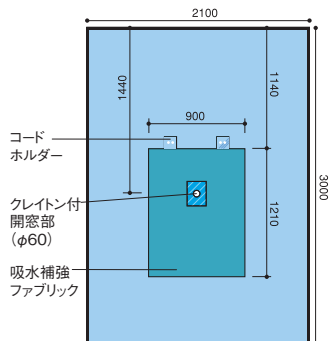

四肢用シート

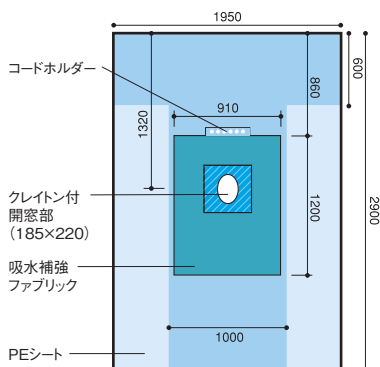

ヒップシート

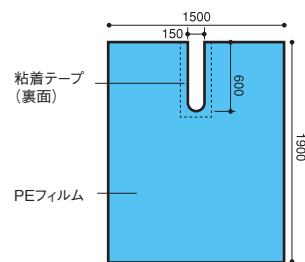

テープ付防水性U型シート

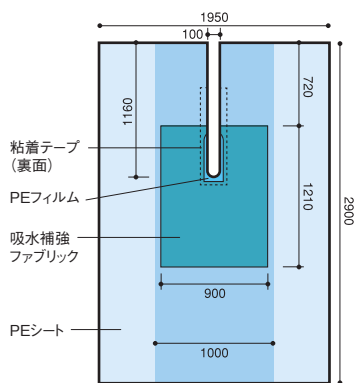

テープ付U型シート

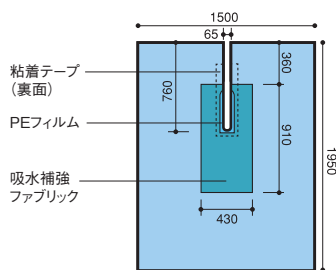

テープ付U型シート(小)

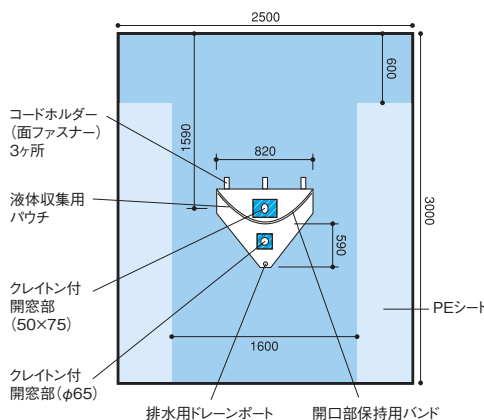

関節鏡用シート

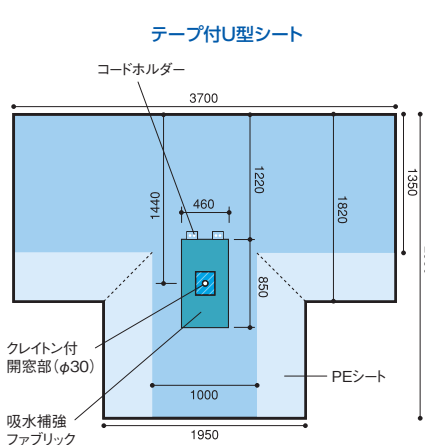

上肢用Tシート

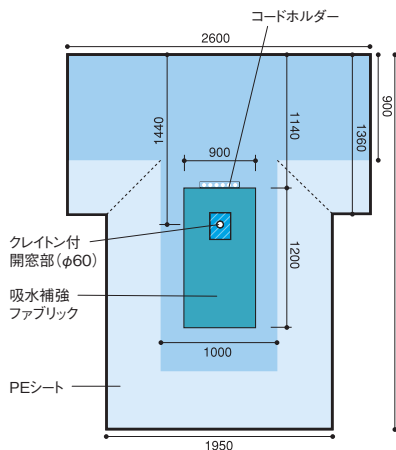

下肢用Tシート

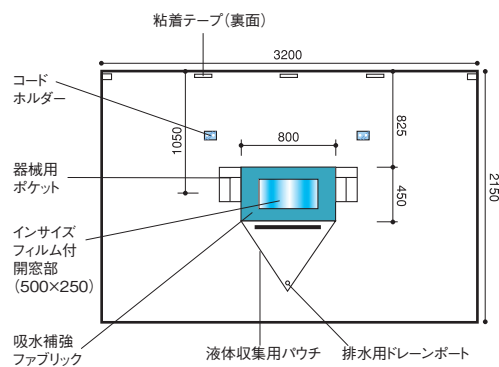

垂直隔離用ドレープ

商品コード	商品名	入数	JANコード
22101	四肢用シート	14枚	4523992421012
22102	ヒップシート	15枚	4523992421029
22103	テープ付防水性U型シート	26枚	4523992421036
22104	テープ付U型シート	14枚	4523992421043
22105	テープ付U型シート(小)	18枚	4523992421050

商品コード	商品名	入数	JANコード
22106	関節鏡用シート	11枚	4523992421067
22107	上肢用Tシート	10枚	4523992421074
22108	下肢用Tシート	12枚	4523992421081
22110	垂直隔離用ドレープ	20枚	4523992421104

●お求めは下記の代理店へ

販売元

nissho 日昭産業株式会社

メディカル・ヘルスケア営業部

〒105-8567 東京都港区虎ノ門4-3-13

TEL.03-5472-1676 FAX.03-5472-1683

婦人科用ドレープ

製造販売届出番号:13B3X0014200001

滅菌済

開窓部周辺に吸水補強ファブリックを使用した婦人科および産科用ドレープです。
帝王切開用には立体的に360度カバーする液体収集用パウチが付いています。足袋一体型ドレープもあります。

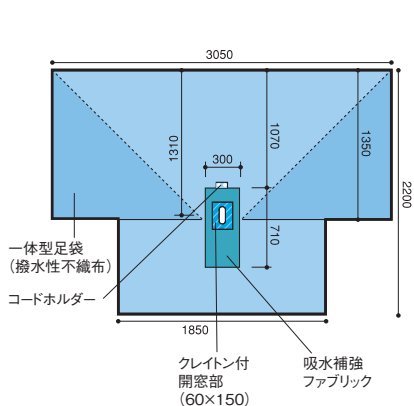

砕石位・婦人科用シート

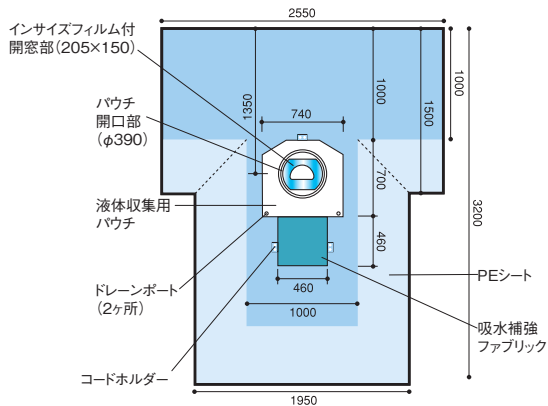

帝王切開用シート

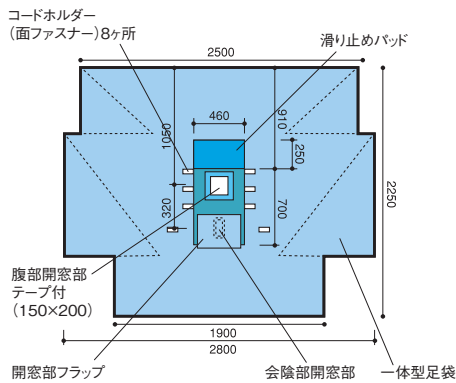

砕石位LAVH用シート

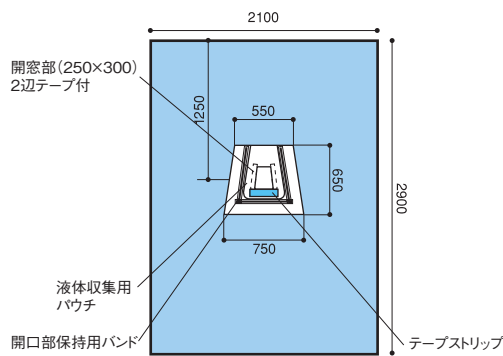

ポケット付婦人科・腹式用シート

商品コード	商品名	入数	JANコード
22201	砕石位・婦人科用シート	12枚	4523992422019
22204	帝王切開用シート	10枚	4523992422040
22206	砕石位LAVH用シート	8枚	4523992422064
22214	ポケット付婦人科・腹式用シート	15枚	4523992422149

泌尿器科用ドレープ

製造販売届出番号:13B3X0014200001

滅菌済

開窓部に吸水補強ファブリックを使用した泌尿器科用ドレープです。
TURシートの液体収集用パウチは、液体処理に便利な排水用ホース付で、術者の首にかけて使用するヒモ付タイプと、患者の足にかけるゴム付タイプがあります。

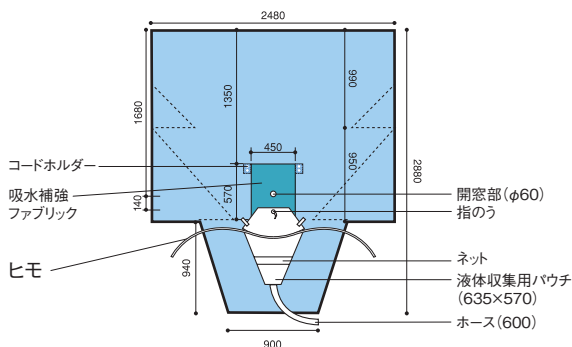

TURシート

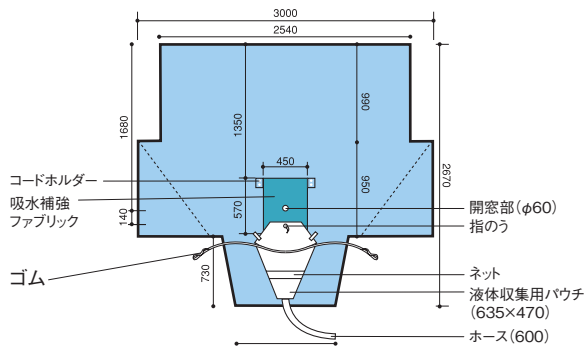

TURシートII

商品コード	商品名	入数	JANコード
22602	TURシート	8枚	4523992426024
22605	TURシートII	9枚	4523992426055

眼科用ドレープ

製造販売届出番号:13B3X00142000001

滅菌済

開窓部周辺に低リント吸水ファブリックを使用し、インサイズフィルムと液体収集用パウチが一体となった眼科用ドレープです。

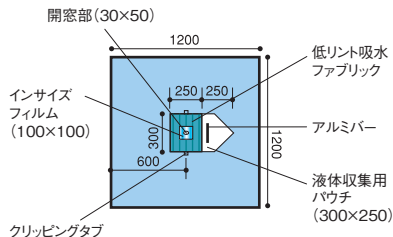

眼科用シートII (穴あき)

商品コード	商品名	入数	JANコード
22504	眼科用シートII (穴あき)	30枚	4523992425041

カテ検査用ドレープ

製造販売届出番号:13B3X00142000001

滅菌済

血管カテーテル検査および治療用ドレープです。全面吸水/防水性不織布を使用したタイプ、また、フェモラル用として大型ポケットの付いたタイプもあります。

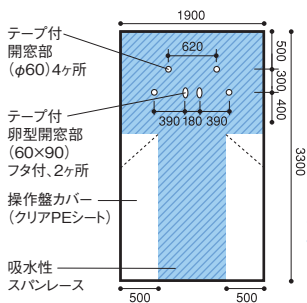
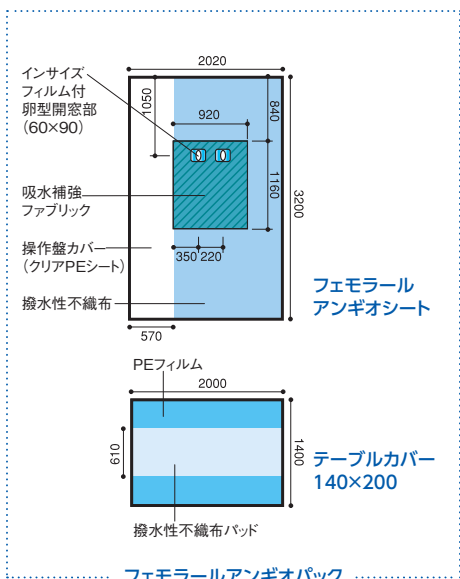

ラディアル
アンギオシート
(吸水タイプ)

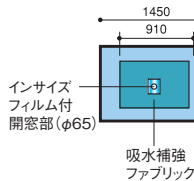

ブラキアル
アンギオシート

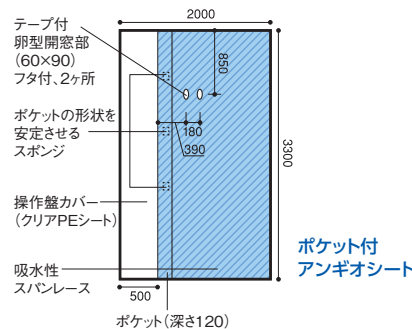

ポケット付
アンギオシート

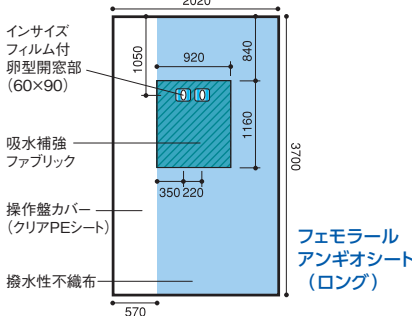

フェモラル
アンギオシート
(ロング)

商品コード	商品名	入数	JANコード
21701	フェモラルアンギオパック	15袋	4523992417015
22701	フェモラルアンギオシート	18枚	4523992427014
22702	ブラキアルアンギオシート	18枚	4523992427021
22704	ラディアルアンギオシート (吸水タイプ)	15枚	4523992427045
22706	ポケット付アンギオシート	10枚	4523992427069
22708	フェモラルアンギオシート (ロング)	18枚	4523992427083

●お求めは下記の代理店へ

販売元

nissho 日昭産業株式会社

メディカル・ヘルスケア営業部

〒105-8567 東京都港区虎ノ門 4-3-13

TEL.03-5472-1676 FAX.03-5472-1683

四角布／吸水シート

製造販売届出番号:13B3X00142000001

滅菌済

サイズバリエーションが豊富な、撥水性спанレーズまたは吸水／防水спанレーズを使用した四角布類です。穴あきやテープ付きもあります。



撥水タイプ

商品コード	商品名	入数	JANコード
23101	四角布 60×60	100枚	4523992431011
23102	四角布 90×90	100枚	4523992431028
23103	四角布 120×120	70枚	4523992431035
23104	テープ付四角布 90×90	80枚	4523992431042
23105	テープ付四角布 120×120	60枚	4523992431059
23106	四角布 150×150	60枚	4523992431066
23109	四角布 120×150	45枚	4523992431097
23110	四角布 120×180	45枚	4523992431103
23112	四角布 90×120	80枚	4523992431127
23113	四角布 156×180	50枚	4523992431134
23116	四角布 105×150	60枚	4523992431165
23117	四角布 105×180	45枚	4523992431172
23118	四角布 150×210	40枚	4523992431189
23119	四角布 180×255	30枚	4523992431196
23120	テープ付四角布 (39×66cm・4枚入)	60袋	4523992431202
23161	四角布 60×60 (4.5cm穴)	100枚	4523992431615
23162	四角布 60×60 (6cm穴)	100枚	4523992431622
23163	四角布 60×60 (9cm穴)	100枚	4523992431639
23164	四角布 90×90 (6cm穴)	80枚	4523992431646
23165	四角布 90×90 (9cm穴)	80枚	4523992431653
23166	四角布 90×90 (12cm穴)	80枚	4523992431660
23167	四角布 120×120 (6cm穴)	60枚	4523992431677
23168	四角布 120×120 (9cm穴)	60枚	4523992431684
23169	四角布 120×120 (12cm穴)	60枚	4523992431691
23171	四角布 90×90 (4×7cm穴)	80枚	4523992431714
23174	四角布 150×150 (9cm穴)	50枚	4523992431745
23181	四角布 60×60 (9cm穴・テープ無)	100枚	4523992431813
23182	四角布 90×90 (9cm穴・テープ無)	80枚	4523992431820
28103	撥水ドレープ 120×180 未滅菌	30枚	4523992481030
28104	撥水ドレープ 60×120 未滅菌	270枚	4523992481047

吸水タイプ

商品コード	商品名	入数	JANコード
23201	吸水シート 60×60	100枚	4523992432018
23202	吸水シート 90×90	100枚	4523992432025
23203	吸水シート 120×120	70枚	4523992432032
23204	吸水シート 120×150	50枚	4523992432049
23206	吸水シート 140×180	40枚	4523992432063
23211	テープ付吸水シート 120×120	60枚	4523992432117
23217	吸水シート 90×120	80枚	4523992432179
23261	吸水シート 60×60 (4.5cm穴)	100枚	4523992432612
23262	吸水シート 60×60 (6cm穴)	100枚	4523992432629
23263	吸水シート 60×60 (9cm穴)	100枚	4523992432636
23264	吸水シート 90×90 (6cm穴)	80枚	4523992432643
23265	吸水シート 90×90 (9cm穴)	80枚	4523992432650
23266	吸水シート 90×90 (12cm穴)	80枚	4523992432667
23267	吸水シート 120×120 (6cm穴)	50枚	4523992432674
23268	吸水シート 120×120 (9cm穴)	50枚	4523992432681
23269	吸水シート 120×120 (12cm穴)	50枚	4523992432698
23281	吸水シート 90×90 (9cm穴・テープ無)	80枚	4523992432810
23282	吸水シート 90×90 (12cm穴・テープ無)	80枚	4523992432827
20081	オパシーツ 60×180 未滅菌	50枚	4523992400819
20083	オパシーツ 87×210 未滅菌	30枚	4523992400833
20085	オパシーツ 60×90 未滅菌	90枚	4523992400857

※四角布及び吸水シートの「穴あき」製品にはテープが付いております。（「テープ無」製品は除く）

●お求めは下記の代理店へ

販売元

lissho 日昭産業株式会社

メディカル・ヘルスケア営業部

〒105-8567 東京都港区虎ノ門 4-3-13

TEL.03-5472-1676 FAX.03-5472-1683

サージカルフード/スーパーサージカルマスク/シューカバー

医療現場の安全に配慮したバリアー性能の高いマスク、シューカバーと、使いやすさと快適性を追求したフードです。



サージカルフード



スーパーサージカルマスク (紐タイプ)



シューカバー (ショート)



シューカバー・ロングII

商品コード	商品名	仕様	カラー	入数	JANコード
20012	サージカルフード	サイズ:フリー	ブルー	200枚(50枚× 4箱)	4523992400123
20061	スーパーサージカルマスク (紐タイプ)	ASTM F2100-19 レベル2に適合 JIS T9001 クラスIIに準拠	ブルー	1,000枚(50枚× 20箱)	4523992400611
20034	シューカバー (ショート)	表面防水ラミネート加工/滑り止め付	ブルー	100足(5足× 20袋)	4523992400345
20035	シューカバー ロングII	防水/吸水素材/滑り止め付	ブルー	50足(10足× 5袋)	4523992400352

●お求めは下記の代理店へ

販売元

日昭産業株式会社

メディカル・ヘルスケア 営業部

〒105-8567 東京都港区虎ノ門 4-3-13

TEL.03-5472-1676 FAX.03-5472-1683

ユニシールド テーブルカバー／メイヨスタンドカバー

テーブルカバー／メイヨスタンドカバー

滅菌済

サイズ・形状と不織布製パッドが用途に応じて選べるテーブルカバー類とメイヨスタンドカバー類です。

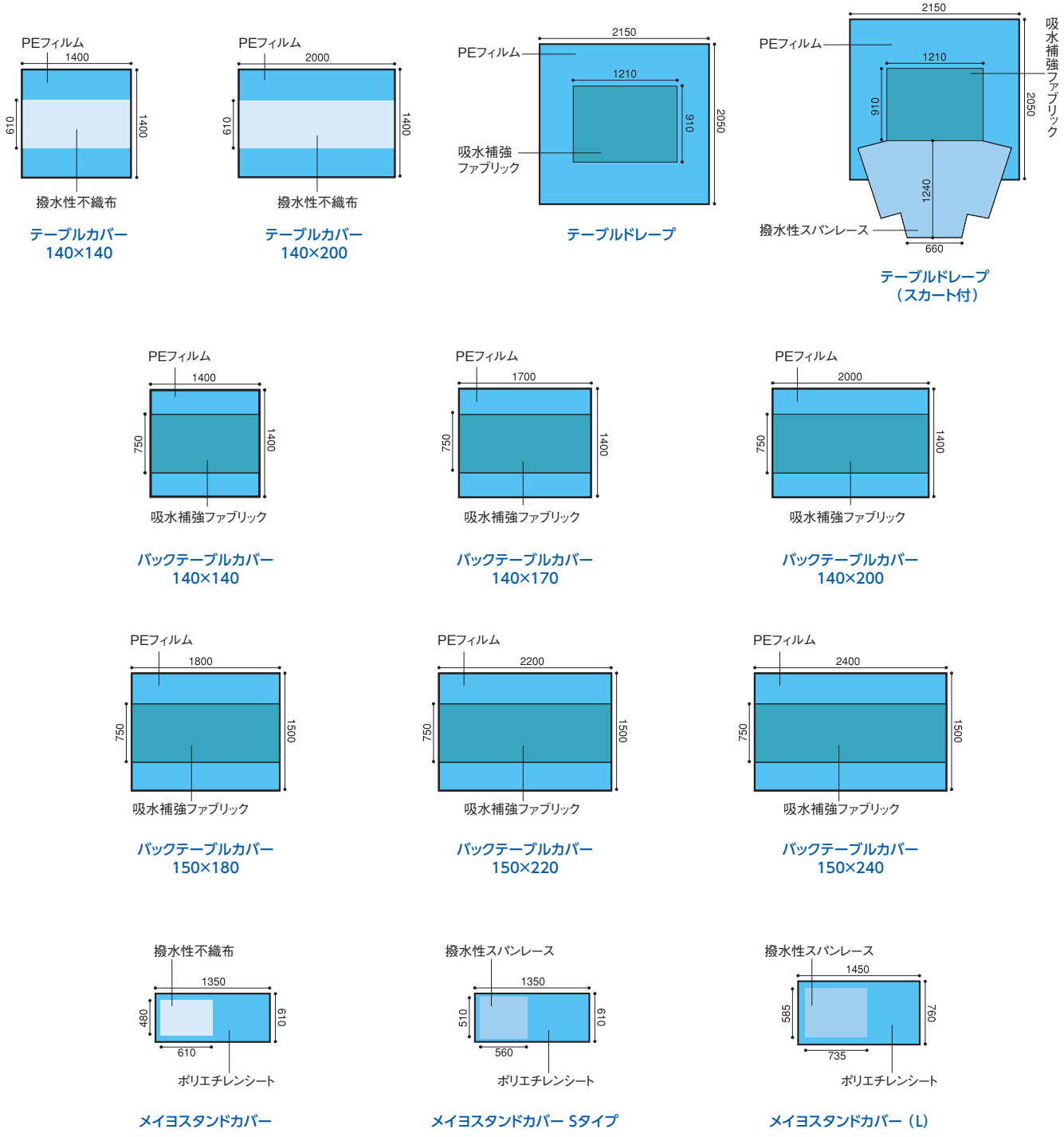

商品コード	商品名	入数	JANコード
23301	テーブルカバー 140×140	50枚	4523992433015
23303	テーブルカバー 140×200	35枚	4523992433039
23307	テーブルドレープ	22枚	4523992433077
23308	テーブルドレープ (スカート付)	20枚	4523992433084
23317	バックテーブルカバー 140×140	45枚	4523992433176
23311	バックテーブルカバー 140×170	45枚	4523992433114
23312	バックテーブルカバー 140×200	35枚	4523992433121

商品コード	商品名	入数	JANコード
23314	バックテーブルカバー 150×180	35枚	4523992433145
23313	バックテーブルカバー 150×220	30枚	4523992433138
23315	バックテーブルカバー 150×240	25枚	4523992433152
23309	メイヨスタンドカバー	60枚	4523992433091
23310	メイヨスタンドカバー Sタイプ	60枚	4523992433107
23320	メイヨスタンドカバー (L)	40枚	4523992433206

パウチ/ポケット/足袋/滅菌タオル/チップクリーナー

滅菌済

用途に応じて工夫された、使い勝手の良い様々な形状のパウチ類とポケット類です。

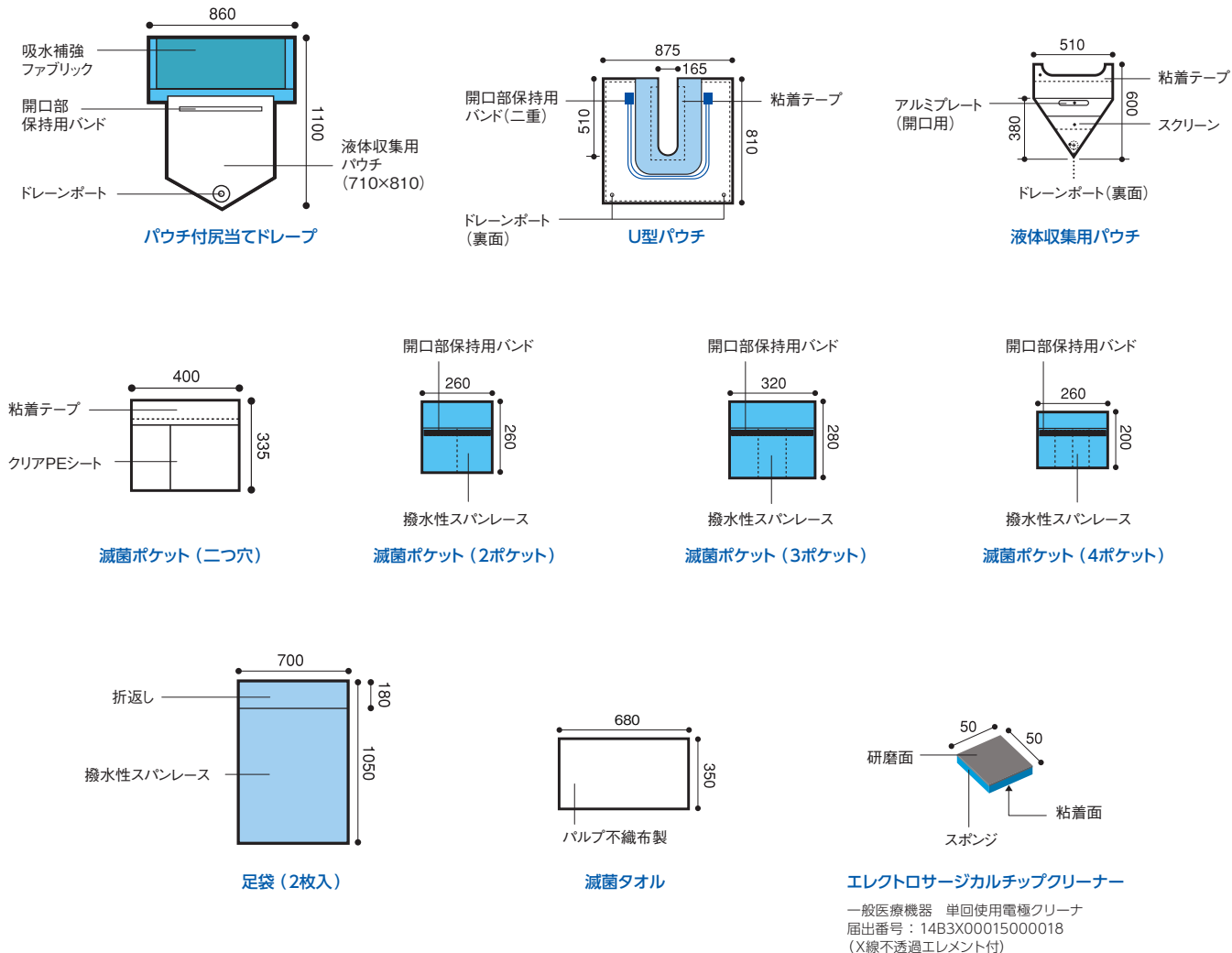

商品コード	商品名	入数	JANコード
25101	パウチ付尻当てドレープ	36枚	4523992451019
25102	U型パウチ	20枚	4523992451026
25103	液体収集用パウチ	30枚	4523992451033
25301	滅菌ポケット (二つ穴)	80枚 (20枚×4箱)	4523992453013
25304	滅菌ポケット (2ポケット)	80枚 (40枚×2箱)	4523992453044
25305	滅菌ポケット (3ポケット)	70枚 (35枚×2箱)	4523992453051
25306	滅菌ポケット (4ポケット)	120枚 (60枚×2箱)	4523992453068
22208	足袋 (2枚入)	25袋	4523992422088
25411	滅菌タオル (2枚入)	100袋	4523992454119
20071	エレクトロサージカルチップクリーナー	432個 (36個×12箱)	4560467480358

●お求めは下記の代理店へ

販売元

nissho 日昭産業株式会社

メディカル・ヘルスケア営業部

〒105-8567 東京都港区虎ノ門 4-3-13

TEL.03-5472-1676 FAX.03-5472-1683

ユニシールド サージカルガウン

HQサージカルガウン

滅菌済

- 高い耐水性をもつ新しく柔らかいSMS素材を使用したサージカルガウンです。
- 縫製部（手首のカフ部は除く）は超音波シール加工によって取り付けられています。これにより縫製穴がなくなるため、液体や微粒子の浸透をシャットアウトすることができます。
- 機能性重視のデザインとしなやかな素材を使用する事でより動きやすく快適な着心地となっています。



ユニシールド HQサージカルガウンのバリアー性能はAAMI PB70※規格のレベル3に準拠しております。

AAMI PB70クラス分け

レベル	試験方法	試験方法	要求値
1	衝撃耐水性(ウォーターインパクト法)	AATCC42	≦4.5g
2	衝撃耐水性(ウォーターインパクト法)	AATCC42	≦1.0g
	耐水圧	AATCC127	≧200mm
3	衝撃耐水性(ウォーターインパクト法)	AATCC42	≦1.0g
	耐水圧	AATCC127	≧500mm
4	人工血液による浸透に対する抵抗性の試験方法	ASTM F1670	合格
	Phi-X174/バクテリオファージによる血液媒介性病原体の浸透に対する抵抗性の試験方法	ASTM F1671 (ガウンのみ)	合格

耐水圧(mm)

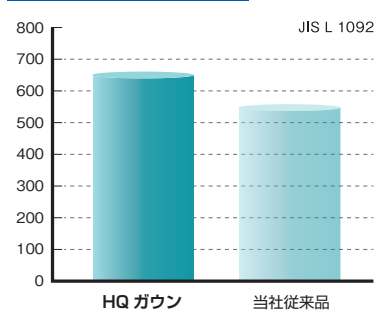

AAMI 米国医療器具振興協会の略で、安全使用および安全な環境のための機器製品規格やガイドラインを作成している。

PB70 米国AORNの推奨方法をサポートする規格のひとつで、医療用途に使用されるガウンとドレープの液体に対するバリアー性能を示すもの。

商品コード	商品名	サイズ	仕様	入数	JANコード
24501	HQサージカルガウン	M	標準	60枚(30枚×2箱)	4523992445018
24502		L			4523992445025
24503		LL			4523992445032
24504*		3L			52枚(26枚×2箱)
24511		M	マスク付	60枚(30枚×2箱)	4523992445117
24512		L			4523992445124
24513	LL	4523992445131			

* 準既製品

●お求めは下記の代理店へ

販売元

lissho 日昭産業株式会社

メディカル・ヘルスケア営業部
 〒105-8567 東京都港区虎ノ門 4-3-13
 TEL.03-5472-1676 FAX.03-5472-1683

滅菌ガードラップ

- 滅菌包装用のディスポーザブルのラップ材です。
- 従来のSMS素材よりバリアー性に優れています。
- 連続した繊維で製造した不織布ですので強度やリント性に優れています。
- 柔軟性にも優れているので、より包み易くなっています。
- EOG滅菌、高圧蒸気滅菌、プラズマ滅菌に対応できます。



商品コード	商品名	サイズ(mm)	入数	JANコード
26060	滅菌ガードラップ 60×60	600×600	400枚 (50枚×8袋)	4523992460608
26075	滅菌ガードラップ 75×75	750×750	200枚 (200枚×1袋)	4523992460752
26090	滅菌ガードラップ 90×90	900×900	200枚 (200枚×1袋)	4523992460905
26120	滅菌ガードラップ 120×120	1200×1200	100枚 (100枚×1袋)	4523992461209
26140	滅菌ガードラップ 140×140	1400×1400	50枚 (50枚×1袋)	4523992461407
26148	滅菌ガードラップ 140×180	1400×1800	50枚 (50枚×1袋)	4523992461483

スキンマーカ―

滅菌済

- ガンマ線滅菌済ですすぐにご使用することができます。
- インクは消毒用アルコールで拭き取ることができます。
- 肌にフィットする柔軟なルーラー(150mm)が付いています。
- ラベル(W13×D37mm)が6枚付いています。
- インク成分としてピオクタンin(ゲンチアナバイオレット)は使用しておりません。

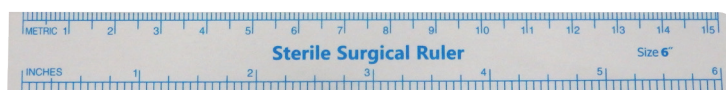

商品コード	商品名	入数	JANコード
20077	スキンマーカ― (中太字)	100本(10本×10袋)	4523992400772

●お求めは下記の代理店へ

販売元

lissho 日昭産業株式会社

メディカル・ヘルスケア営業部

〒105-8567 東京都港区虎ノ門 4-3-13

TEL.03-5472-1676 FAX.03-5472-1683