

CLEAN & DISPOSABLE



UNI[®] SHIELD



CLEAN & DISPOSABLE

医療の現場には、専門的なノウハウを必要とする様々な医療用製品があります。

ユニシールドは、弊社が長年にわたり医療現場で蓄積した豊富なノウハウに基づく新しいブランドです。

何よりも、患者さんや医療従事者の安全確保を最優先に、高品質・高機能の製品開発を心がけています。さらに、環境にやさしい製品であること、また、お客様の立場に立ったリーズナブルな価格設定も大きな特長です。

これからも、市場の変化に迅速に対応しながら、医療に欠かせない製品の開発・供給を通じて社会に貢献してまいりたいと考えております。

MATERIALS

ユニシールド製品には、医療現場での様々な活動を安全かつスムーズに進めるために、いろいろな高機能素材が使われています。

撥水性スパンレース



撥水性不織布。
ドレープのメイン
素材として使用。

吸水性スパンレース



吸水性不織布の
片側をラミネート
加工してあります。
アンギオシートや
吸水四角布に使用。

吸水補強ファブリック



吸水性が高い不織布。
ドレープの開窓部
周辺に使用。
片側にラミネート加工
をして防水処理。

低リント吸水ファブリック



吸水性不織布。
表面を穴あきPE
フィルムでコーティング
し低リント処理。
眼科用ドレープに使用。

PEフィルム



ポリエチレン製
ブルーシート。
開窓部周辺や
テーブルカバー
などに使用。

PEシート



ポリエチレン製
グレーシート。
ドレープの両サイドや
足側に使用。

クリアPEシート



ポリエチレン製
クリアシート。
アンギオシートや
パウチに使用。

収縮性フィルム



整形四肢用
ドレープの
開窓部に使用。

インサイズフィルム



粘着性
ポリエチレンフィルム。

滑り止めパッド



器具の
滑り止め用シート。

※仕様は予告なく変更されることがありますので、あらかじめご了承ください。

一般外科用ドレープ

製造販売届出番号:13B3X0014200001

滅菌済

仰臥位用のためシートサイズを大きくし、開窓部周辺には吸水補強ファブリックを使用した一般外科用製品です。液体収集用パウチ付もあります。

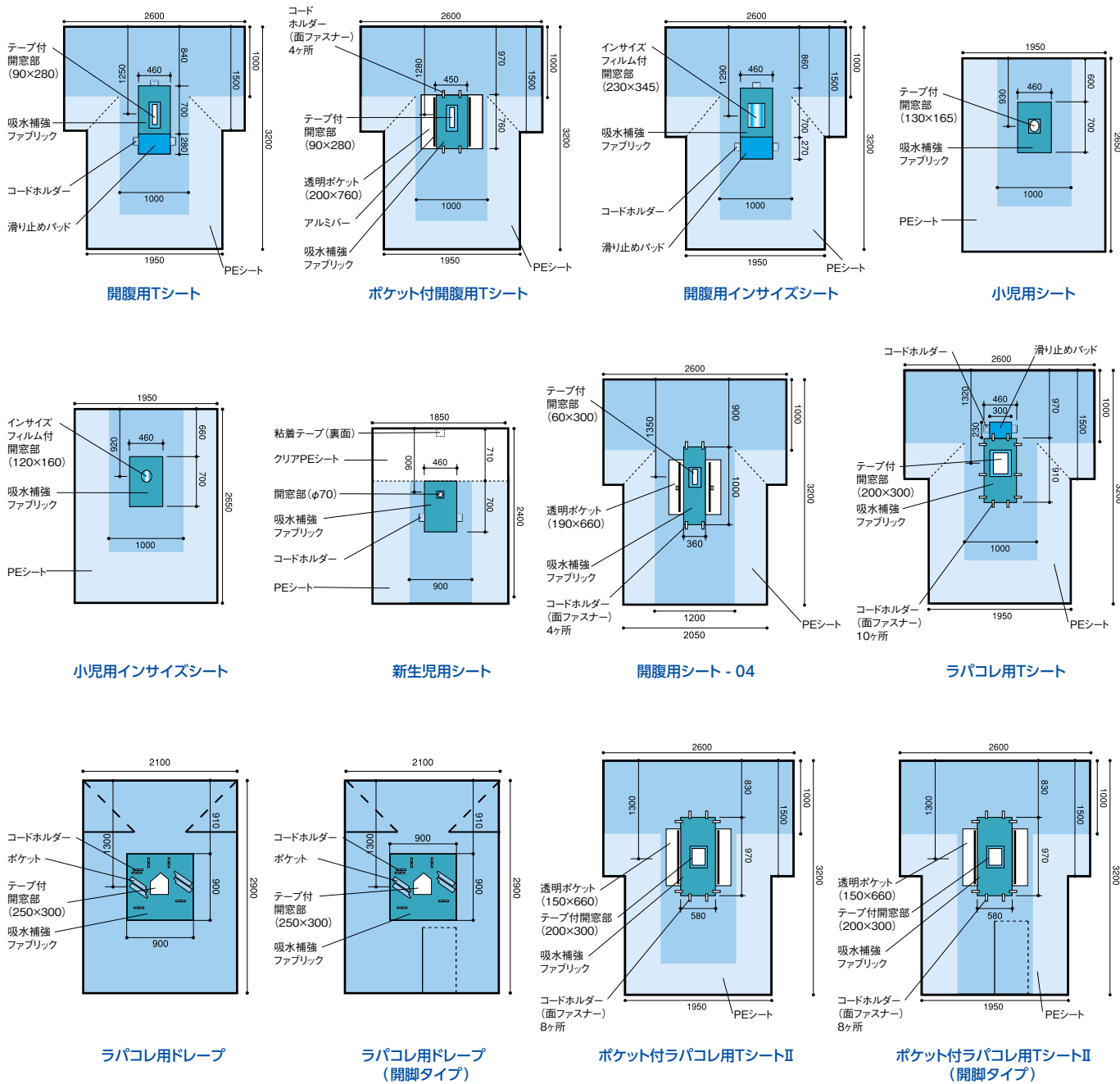

| 商品コード | 商品名 | 入数 | JANコード |
|-------|--------------------------|-----|---------------|
| 22002 | 開腹用Tシート | 15枚 | 4523992420022 |
| 22003 | ポケット付開腹用Tシート | 15枚 | 4523992420039 |
| 22007 | 開腹用インサイズシート | 15枚 | 4523992420077 |
| 22010 | 小児用シート | 20枚 | 4523992420107 |
| 22011 | 小児用インサイズシート | 20枚 | 4523992420114 |
| 22012 | 新生児用シート | 25枚 | 4523992420121 |
| 22051 | 開腹用シート - 04 | 11枚 | 4523992420510 |
| 22017 | ラパコレ用Tシート | 14枚 | 4523992420176 |
| 22020 | ラパコレ用ドレープ | 9枚 | 4523992420206 |
| 22021 | ラパコレ用ドレープ (開脚タイプ) | 9枚 | 4523992420213 |
| 22023 | ポケット付ラパコレ用TシートII | 15枚 | 4523992420237 |
| 22029 | ポケット付ラパコレ用TシートII (開脚タイプ) | 12枚 | 4523992420299 |

整形外科用ドレープ

製造販売届出番号:13B3X00142000001

滅菌済

整形外科での四肢の手術用製品です。開窓部には収縮性素材を使用し、その周辺には吸水補強ファブリックを使用しています。

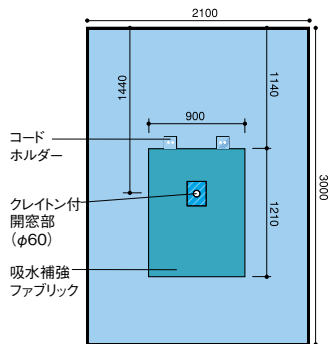

四肢用シート

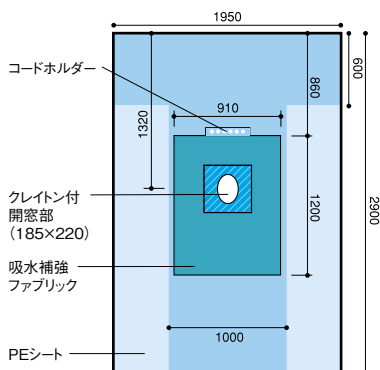

ヒップシート

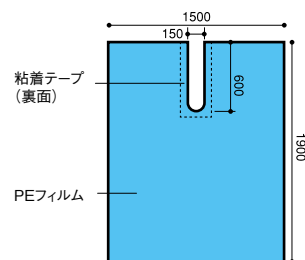

テープ付防水性U型シート

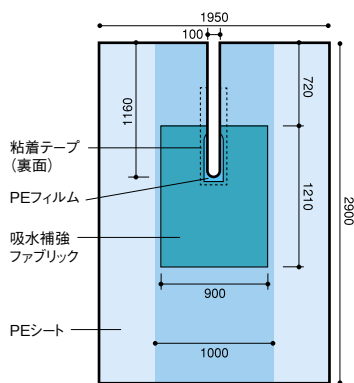

テープ付U型シート

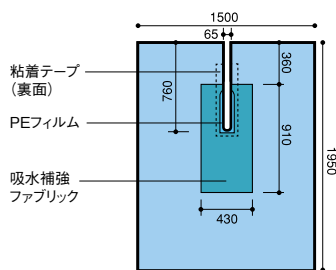

テープ付U型シート(小)

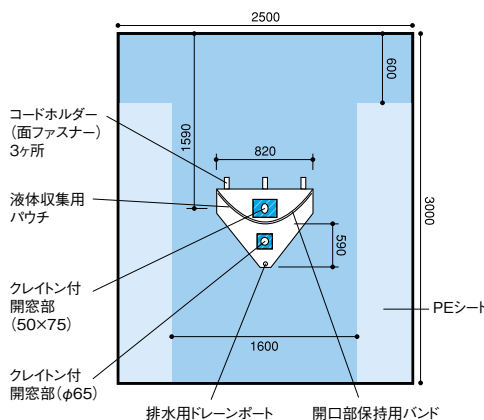

関節鏡用シート

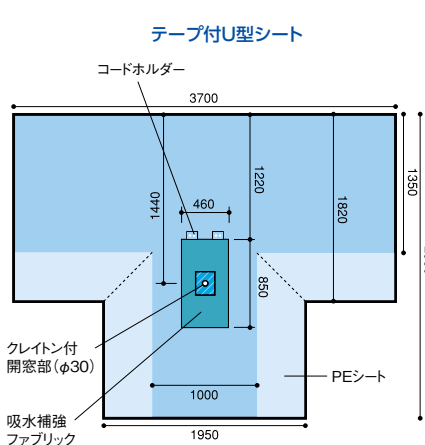

上肢用Tシート

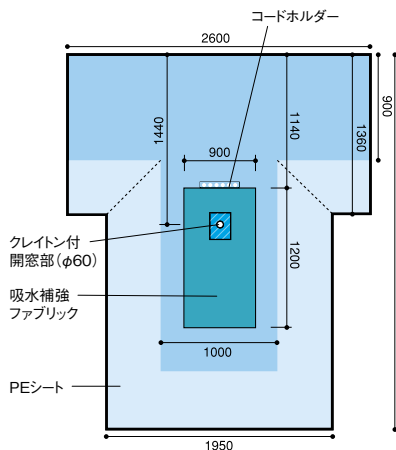

下肢用Tシート

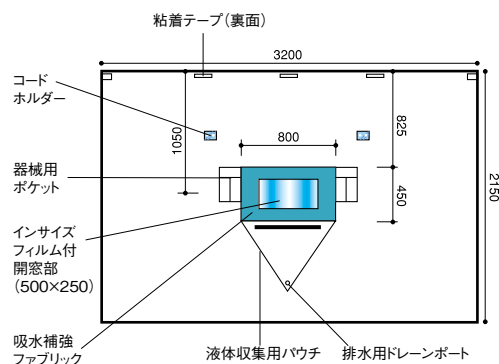

垂直隔離用ドレープ

| 商品コード | 商品名 | 入数 | JANコード |
|-------|--------------|-----|---------------|
| 22101 | 四肢用シート | 14枚 | 4523992421012 |
| 22102 | ヒップシート | 15枚 | 4523992421029 |
| 22103 | テープ付防水性U型シート | 26枚 | 4523992421036 |
| 22104 | テープ付U型シート | 14枚 | 4523992421043 |
| 22105 | テープ付U型シート(小) | 18枚 | 4523992421050 |

| 商品コード | 商品名 | 入数 | JANコード |
|-------|-----------|-----|---------------|
| 22106 | 関節鏡用シート | 11枚 | 4523992421067 |
| 22107 | 上肢用Tシート | 10枚 | 4523992421074 |
| 22108 | 下肢用Tシート | 12枚 | 4523992421081 |
| 22110 | 垂直隔離用ドレープ | 20枚 | 4523992421104 |

●お求めは下記の代理店へ

販売元

nissho 日昭産業株式会社

メディカル・ヘルスケア営業部

〒105-8567 東京都港区虎ノ門4-3-13

TEL.03-5472-1676 FAX.03-5472-1683

婦人科用ドレープ

製造販売届出番号:13B3X0014200001

滅菌済

開窓部周辺に吸水補強ファブリックを使用した婦人科および産科用ドレープです。
帝王切開用には立体的に360度カバーする液体収集用パウチが付いています。足袋一体型ドレープもあります。

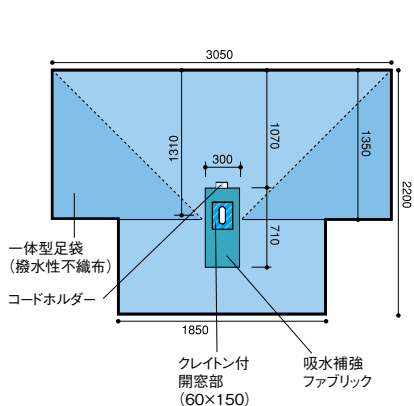

砕石位・婦人科用シート

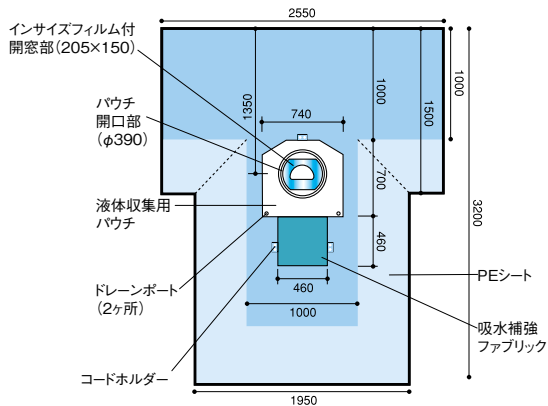

帝王切開用シート

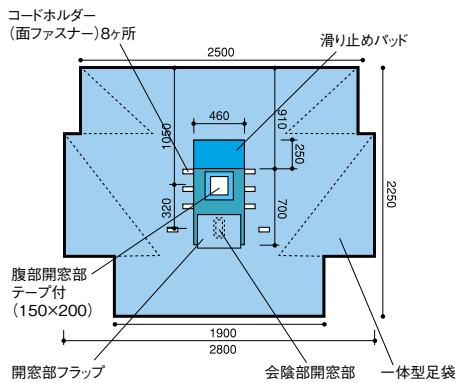

砕石位LAVH用シート

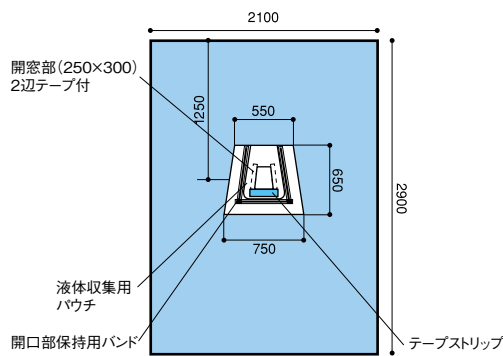

ポケット付婦人科・腹式用シート

| 商品コード | 商品名 | 入数 | JANコード |
|-------|-----------------|-----|---------------|
| 22201 | 砕石位・婦人科用シート | 12枚 | 4523992422019 |
| 22204 | 帝王切開用シート | 10枚 | 4523992422040 |
| 22206 | 砕石位LAVH用シート | 8枚 | 4523992422064 |
| 22214 | ポケット付婦人科・腹式用シート | 15枚 | 4523992422149 |

泌尿器科用ドレープ

製造販売届出番号:13B3X0014200001

滅菌済

開窓部に吸水補強ファブリックを使用した泌尿器科用ドレープです。
TURシートの液体収集用パウチは、液体処理に便利な排水用ホース付で、術者の首にかけて使用するヒモ付タイプと、患者の足にかけるゴム付タイプがあります。

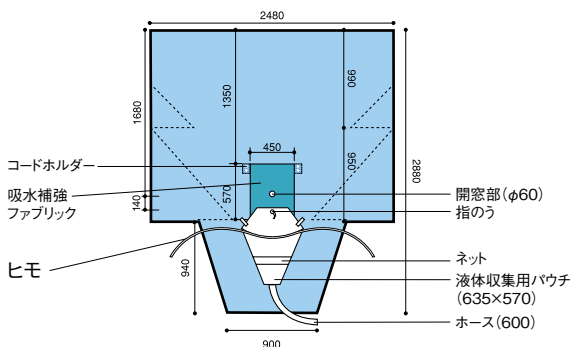

TURシート

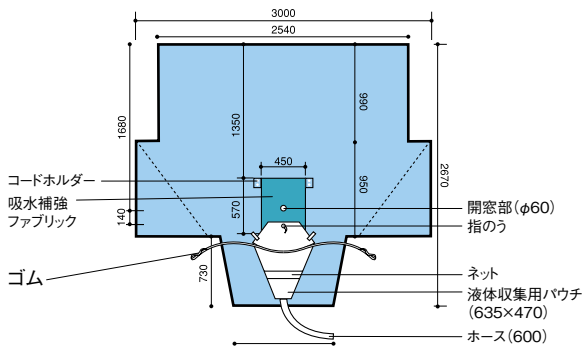

TURシートII

| 商品コード | 商品名 | 入数 | JANコード |
|-------|----------|----|---------------|
| 22602 | TURシート | 8枚 | 4523992426024 |
| 22605 | TURシートII | 9枚 | 4523992426055 |

眼科用ドレープ

製造販売届出番号:13B3X00142000001

滅菌済

開窓部周辺に低リント吸水ファブリックを使用し、インサイズフィルムと液体収集用パウチが一体となった眼科用ドレープです。

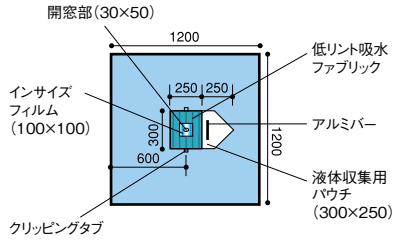

眼科用シートII (穴あき)

| 商品コード | 商品名 | 入数 | JANコード |
|-------|----------------|-----|---------------|
| 22504 | 眼科用シートII (穴あき) | 30枚 | 4523992425041 |

カテ検査用ドレープ

製造販売届出番号:13B3X00142000001

滅菌済

血管カテーテル検査および治療用ドレープです。全面吸水/防水性不織布を使用したタイプ、また、フェモラル用として大型ポケットの付いたタイプもあります。

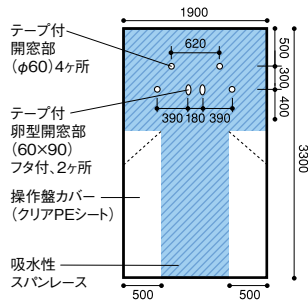
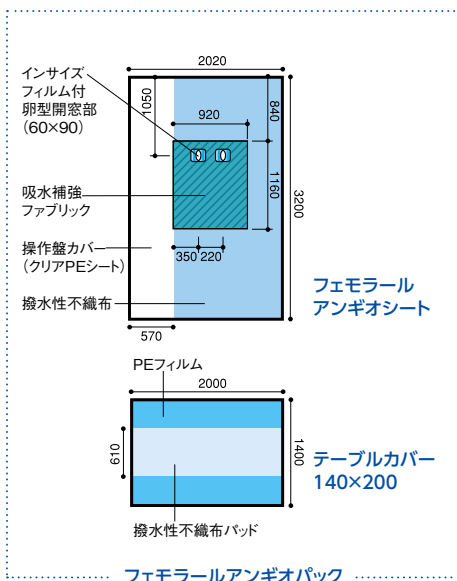

ラディアル
アンギオシート
(吸水タイプ)

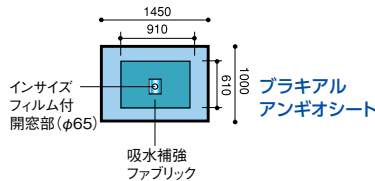

ブラキアル
アンギオシート

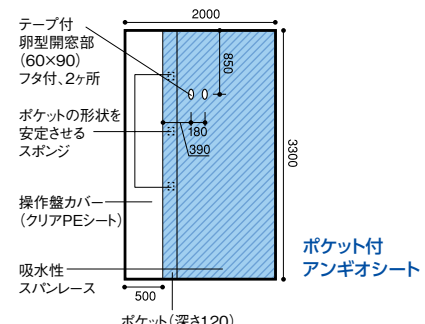

ポケット付
アンギオシート

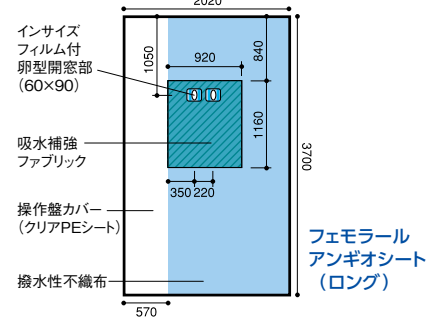

フェモラル
アンギオシート
(ロング)

| 商品コード | 商品名 | 入数 | JANコード |
|-------|----------------------|-----|---------------|
| 21701 | フェモラルアンギオパック | 15袋 | 4523992417015 |
| 22701 | フェモラルアンギオシート | 18枚 | 4523992427014 |
| 22704 | ラディアルアンギオシート (吸水タイプ) | 15枚 | 4523992427045 |
| 22702 | ブラキアルアンギオシート | 18枚 | 4523992427021 |
| 22706 | ポケット付アンギオシート | 10枚 | 4523992427069 |
| 22708 | フェモラルアンギオシート (ロング) | 18枚 | 4523992427083 |

●お求めは下記の代理店へ

販売元

nissho 日昭産業株式会社

メディカル・ヘルスケア営業部

〒105-8567 東京都港区虎ノ門 4-3-13

TEL.03-5472-1676 FAX.03-5472-1683

四角布／吸水シート

製造販売届出番号:13B3X00142000001

滅菌済

サイズバリエーションが豊富な、撥水性спанレーズまたは吸水／防水спанレーズを使用した四角布類です。穴あきやテープ付きもあります。



撥水タイプ

| 商品コード | 商品名 | 入数 | JANコード |
|-------|---|------|---------------|
| 23101 | 四角布 60×60 | 100枚 | 4523992431011 |
| 23102 | 四角布 90×90 | 100枚 | 4523992431028 |
| 23103 | 四角布 120×120 | 70枚 | 4523992431035 |
| 23104 | テープ付四角布 90×90 | 80枚 | 4523992431042 |
| 23105 | テープ付四角布 120×120 | 60枚 | 4523992431059 |
| 23106 | 四角布 150×150 | 60枚 | 4523992431066 |
| 23109 | 四角布 120×150 | 45枚 | 4523992431097 |
| 23110 | 四角布 120×180 | 45枚 | 4523992431103 |
| 23112 | 四角布 90×120 | 80枚 | 4523992431127 |
| 23113 | 四角布 156×180 | 50枚 | 4523992431134 |
| 23116 | 四角布 105×150 | 60枚 | 4523992431165 |
| 23117 | 四角布 105×180 | 45枚 | 4523992431172 |
| 23118 | 四角布 150×210 | 40枚 | 4523992431189 |
| 23119 | 四角布 180×255 | 30枚 | 4523992431196 |
| 23120 | テープ付四角布 (39×66cm・4枚入) | 60袋 | 4523992431202 |
| 23161 | 四角布 60×60 (4.5cm穴) | 100枚 | 4523992431615 |
| 23162 | 四角布 60×60 (6cm穴) | 100枚 | 4523992431622 |
| 23163 | 四角布 60×60 (9cm穴) | 100枚 | 4523992431639 |
| 23164 | 四角布 90×90 (6cm穴) | 80枚 | 4523992431646 |
| 23165 | 四角布 90×90 (9cm穴) | 80枚 | 4523992431653 |
| 23166 | 四角布 90×90 (12cm穴) | 80枚 | 4523992431660 |
| 23167 | 四角布 120×120 (6cm穴) | 60枚 | 4523992431677 |
| 23168 | 四角布 120×120 (9cm穴) | 60枚 | 4523992431684 |
| 23169 | 四角布 120×120 (12cm穴) | 60枚 | 4523992431691 |
| 23171 | 四角布 90×90 (4×7cm穴) | 80枚 | 4523992431714 |
| 23174 | 四角布 150×150 (9cm穴) | 50枚 | 4523992431745 |
| 23181 | 四角布 60×60 (9cm穴・テープ無) | 100枚 | 4523992431813 |
| 23182 | 四角布 90×90 (9cm穴・テープ無) | 80枚 | 4523992431820 |
| 28103 | 撥水ドレープ 120×180 未滅菌 | 30枚 | 4523992481030 |
| 28104 | 撥水ドレープ 60×120 未滅菌 | 200枚 | 4523992481047 |
| 28105 | 撥水ドレープ 90×90 未滅菌 | 100枚 | 4523992481054 |

※穴あきタイプはテープ付

吸水タイプ

| 商品コード | 商品名 | 入数 | JANコード |
|-------|---|------|---------------|
| 23201 | 吸水シート 60×60 | 100枚 | 4523992432018 |
| 23202 | 吸水シート 90×90 | 100枚 | 4523992432025 |
| 23203 | 吸水シート 120×120 | 70枚 | 4523992432032 |
| 23204 | 吸水シート 120×150 | 50枚 | 4523992432049 |
| 23206 | 吸水シート 140×180 | 40枚 | 4523992432063 |
| 23211 | テープ付吸水シート 120×120 | 60枚 | 4523992432117 |
| 23217 | 吸水シート 90×120 | 80枚 | 4523992432179 |
| 23261 | 吸水シート 60×60 (4.5cm穴) | 100枚 | 4523992432612 |
| 23262 | 吸水シート 60×60 (6cm穴) | 100枚 | 4523992432629 |
| 23263 | 吸水シート 60×60 (9cm穴) | 100枚 | 4523992432636 |
| 23264 | 吸水シート 90×90 (6cm穴) | 80枚 | 4523992432643 |
| 23265 | 吸水シート 90×90 (9cm穴) | 80枚 | 4523992432650 |
| 23266 | 吸水シート 90×90 (12cm穴) | 80枚 | 4523992432667 |
| 23267 | 吸水シート 120×120 (6cm穴) | 50枚 | 4523992432674 |
| 23268 | 吸水シート 120×120 (9cm穴) | 50枚 | 4523992432681 |
| 23269 | 吸水シート 120×120 (12cm穴) | 50枚 | 4523992432698 |
| 23281 | 吸水シート 90×90 (9cm穴・テープ無) | 80枚 | 4523992432810 |
| 23282 | 吸水シート 90×90 (12cm穴・テープ無) | 80枚 | 4523992432827 |
| 20081 | オパシーツ 60×180 未滅菌 | 50枚 | 4523992400819 |
| 20083 | オパシーツ 87×210 未滅菌 | 30枚 | 4523992400833 |
| 20085 | オパシーツ 60×90 未滅菌 | 90枚 | 4523992400857 |

※穴あきタイプはテープ付

●お求めは下記の代理店へ

販売元

lissho 日昭産業株式会社

メディカル・ヘルスケア営業部

〒105-8567 東京都港区虎ノ門 4-3-13

TEL.03-5472-1676 FAX.03-5472-1683

サージカルフード/スーパーサージカルマスク/シューカバー

医療現場の安全に配慮したバリアー性能の高いマスク、シューカバーと、使いやすさと快適性を追求したフードです。



サージカルフード



スーパーサージカルマスク (紐タイプ)



シューカバー (ショート)



シューカバー・ロングII

| 商品コード | 商品名 | 仕様 | カラー | 入数 | JANコード |
|-------|---------------------|---|-----|------------------|---------------|
| 20012 | サージカルフード | サイズ:フリー | ブルー | 200枚(50枚× 4箱) | 4523992400123 |
| 20061 | スーパーサージカルマスク (紐タイプ) | ASTM F2100-19 レベル2に適合 JIS T9001 クラスIIに準拠 | ブルー | 1,000枚(50枚× 20箱) | 4523992400611 |
| 20034 | シューカバー (ショート) | 表面防水ラミネート加工/滑り止め付 | ブルー | 100足(5足× 20袋) | 4523992400345 |
| 20035 | シューカバー ロングII | 防水/吸水素材/滑り止め付 | ブルー | 50足(10足× 5袋) | 4523992400352 |

●お求めは下記の代理店へ

販売元

lissho 日昭産業株式会社

メディカル・ヘルスケア 営業部

〒105-8567 東京都港区虎ノ門 4-3-13

TEL.03-5472-1676 FAX.03-5472-1683

テーブルカバー／メイヨスタンドカバー

滅菌済

サイズ・形状と不織布製パッドが用途に応じて選べるテーブルカバー類とメイヨスタンドカバー類です。

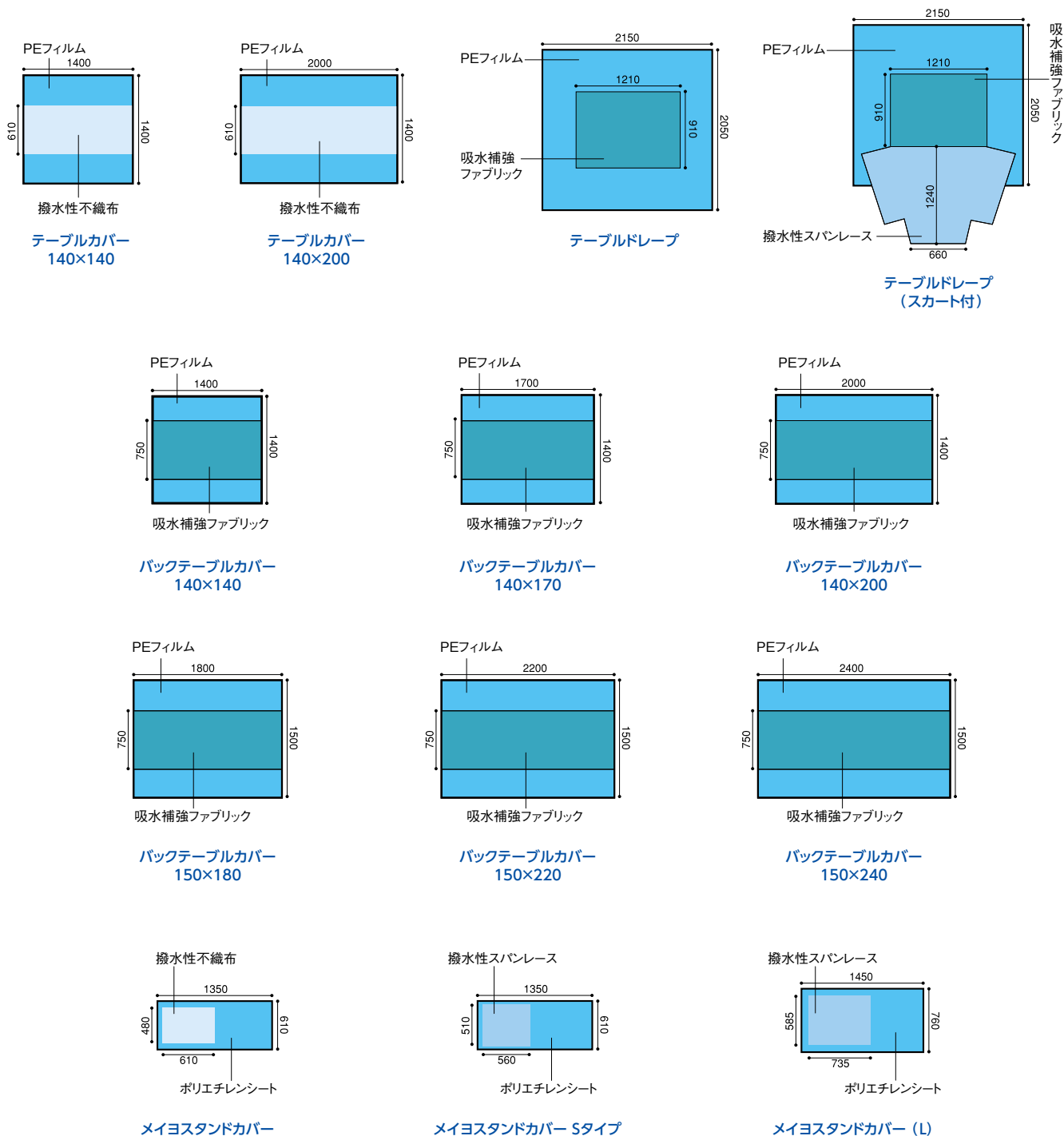

| 商品コード | 商品名 | 入数 | JANコード |
|-------|--------------------|-----|---------------|
| 23301 | テーブルカバー 140×140 | 50枚 | 4523992433015 |
| 23303 | テーブルカバー 140×200 | 35枚 | 4523992433039 |
| 23307 | テーブルドレープ | 22枚 | 4523992433077 |
| 23308 | テーブルドレープ (スカート付) | 20枚 | 4523992433084 |
| 23317 | バックテーブルカバー 140×140 | 45枚 | 4523992433176 |
| 23311 | バックテーブルカバー 140×170 | 45枚 | 4523992433114 |
| 23312 | バックテーブルカバー 140×200 | 35枚 | 4523992433121 |

| 商品コード | 商品名 | 入数 | JANコード |
|-------|--------------------|-----|---------------|
| 23314 | バックテーブルカバー 150×180 | 35枚 | 4523992433145 |
| 23313 | バックテーブルカバー 150×220 | 30枚 | 4523992433138 |
| 23315 | バックテーブルカバー 150×240 | 25枚 | 4523992433152 |
| 23309 | メイヨスタンドカバー | 60枚 | 4523992433091 |
| 23310 | メイヨスタンドカバー Sタイプ | 60枚 | 4523992433107 |
| 23320 | メイヨスタンドカバー (L) | 40枚 | 4523992433206 |

パウチ/ポケット/足袋/滅菌タオル/チップクリーナー

滅菌済

用途に応じて工夫された、使い勝手の良い様々な形状のパウチ類とポケット類です。

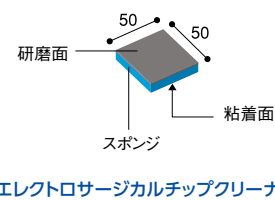
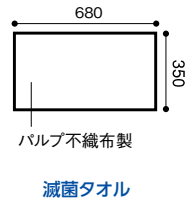
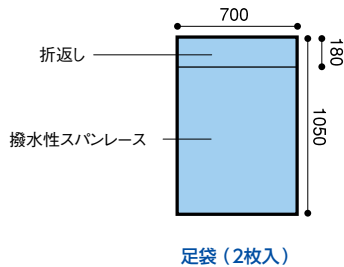
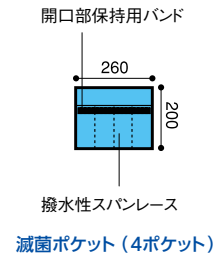
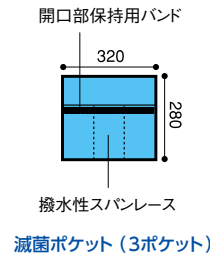
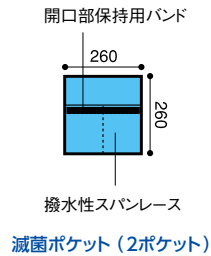
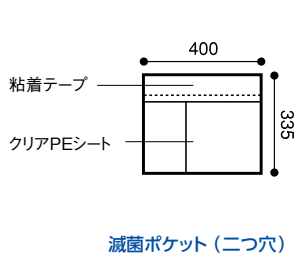
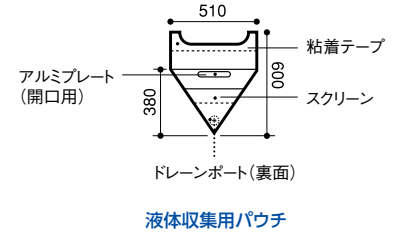
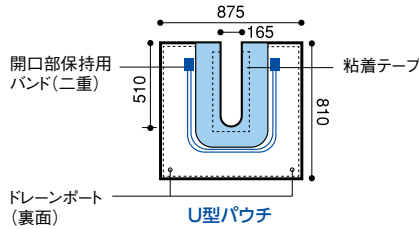
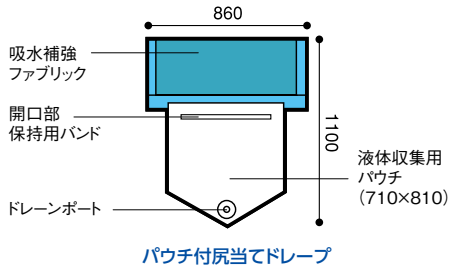

一般医療機器 単回使用電極クリーナー
届出番号：14B3X00015000018
(X線不透過エレメント付)

| 商品コード | 商品名 | 入数 | JANコード |
|-------|--------------------|---------------|---------------|
| 25101 | パウチ付尻当てドレープ | 36枚 | 4523992451019 |
| 25102 | U型パウチ | 20枚 | 4523992451026 |
| 25103 | 液体収集用パウチ | 30枚 | 4523992451033 |
| 25301 | 滅菌ポケット(二つ穴) | 80枚(20枚×4箱) | 4523992453013 |
| 25304 | 滅菌ポケット(2ポケット) | 80枚(40枚×2箱) | 4523992453044 |
| 25305 | 滅菌ポケット(3ポケット) | 70枚(35枚×2箱) | 4523992453051 |
| 25306 | 滅菌ポケット(4ポケット) | 120枚(60枚×2箱) | 4523992453068 |
| 22208 | 足袋(2枚入) | 25袋 | 4523992422088 |
| 25411 | 滅菌タオル(2枚入) | 100袋 | 4523992454119 |
| 20071 | エレクトロサージカルチップクリーナー | 432個(36個×12箱) | 4560467480358 |

●お求めは下記の代理店へ

販売元

nissho 日昭産業株式会社

メディカル・ヘルスケア営業部

〒105-8567 東京都港区虎ノ門4-3-13

TEL.03-5472-1676 FAX.03-5472-1683

ユニシールド サージカルガウン

HQサージカルガウン

滅菌済

- 高い耐水性をもつ新しく柔らかいSMS素材を使用したサージカルガウンです。
- 縫製部（手首のカフ部は除く）は超音波シール加工によって取り付けられています。これにより縫製穴がなくなるため、液体や微粒子の浸透をシャットアウトすることができます。
- 機能性重視のデザインとしなやかな素材を使用する事でより動きやすく快適な着心地となっています。



ユニシールド HQサージカルガウンのバリアー性能はAAMI PB70※規格のレベル3に準拠しております。

| AAMI PB70クラス分け | | | |
|----------------|---|--------------------|--------|
| レベル | 試験方法 | | 要求値 |
| 1 | 衝撃耐水性(ウォーターインパクト法) | AATCC42 | ≦4.5g |
| | 耐水圧 | AATCC127 | ≧200mm |
| 2 | 衝撃耐水性(ウォーターインパクト法) | AATCC42 | ≦1.0g |
| | 耐水圧 | AATCC127 | ≧500mm |
| 3 | 衝撃耐水性(ウォーターインパクト法) | AATCC42 | ≦1.0g |
| | 耐水圧 | AATCC127 | ≧500mm |
| 4 | 人工血液による浸透に対する抵抗性の試験方法 | ASTM F1670 | 合格 |
| | Phi-X174バクテリオファージによる血液媒介性病原体の浸透に対する抵抗性の試験方法 | ASTM F1671 (ガウンのみ) | 合格 |

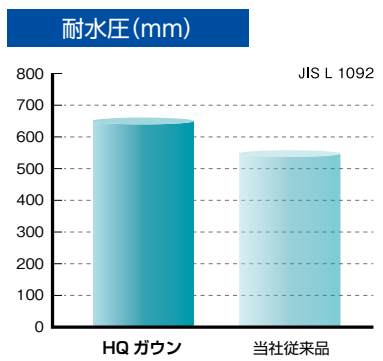

AAMI 米国医療器具振興協会の略で、安全使用および安全な環境のための機器製品規格やガイドラインを作成している。

PB70 米国AORNの推奨方法をサポートする規格のひとつで、医療用途に使用されるガウンとドレープの液体に対するバリアー性能を示すもの。

| 商品コード | 商品名 | サイズ | 仕様 | 入数 | JANコード |
|--------|------------|-----|------|-------------|---------------|
| 24501 | HQサージカルガウン | M | 標準 | 60枚(30枚×2箱) | 4523992445018 |
| 24502 | | L | | | 4523992445025 |
| 24503 | | LL | | | 4523992445032 |
| 24504* | | 3L | | | 4523992445049 |
| 24511 | | M | マスク付 | 60枚(30枚×2箱) | 4523992445117 |
| 24512 | | L | | | 4523992445124 |
| 24513 | | LL | | | 4523992445131 |
| 24514* | | 3L | | | 4523992445148 |

* 準既製品

●お求めは下記の代理店へ

販売元 **lissho 日昭産業株式会社**
 メディカル・ヘルスケア営業部
 〒105-8567 東京都港区虎ノ門 4-3-13
 TEL.03-5472-1676 FAX.03-5472-1683

滅菌ガードラップ

- 滅菌包装用のディスポーザブルのラップ材です。
- 従来のSMS素材よりバリアー性に優れています。
- 連続した繊維で製造した不織布ですので強度やリント性に優れています。
- 柔軟性にも優れているので、より包み易くなっています。
- EOG滅菌、高圧蒸気滅菌、プラズマ滅菌に対応できます。



| 商品コード | 商品名 | サイズ(mm) | 入数 | JANコード |
|-------|------------------|-----------|-----------------|---------------|
| 26060 | 滅菌ガードラップ 60×60 | 600×600 | 400枚 (50枚×8袋) | 4523992460608 |
| 26075 | 滅菌ガードラップ 75×75 | 750×750 | 200枚 (200枚×1袋) | 4523992460752 |
| 26090 | 滅菌ガードラップ 90×90 | 900×900 | 200枚 (200枚×1袋) | 4523992460905 |
| 26120 | 滅菌ガードラップ 120×120 | 1200×1200 | 100枚 (100枚×1袋) | 4523992461209 |
| 26140 | 滅菌ガードラップ 140×140 | 1400×1400 | 50枚 (50枚×1袋) | 4523992461407 |
| 26148 | 滅菌ガードラップ 140×180 | 1400×1800 | 50枚 (50枚×1袋) | 4523992461483 |

スキンマーカ―

滅菌済

- ガンマ線滅菌済ですすぐにご使用することができます。
- インクは消毒用アルコールで拭き取ることができます。
- 肌にフィットする柔軟なルーラー(150mm)が付いています。
- ラベル(W13×D37mm)が6枚付いています。
- インク成分としてピオクタンin(ゲンチアナバイオレット)は使用しておりません。



| 商品コード | 商品名 | 入数 | JANコード |
|-------|---------------|---------------|---------------|
| 20077 | スキンマーカ― (中太字) | 100本(10本×10袋) | 4523992400772 |

●お求めは下記の代理店へ

販売元

lissho 日昭産業株式会社

メディカル・ヘルスケア営業部

〒105-8567 東京都港区虎ノ門 4-3-13

TEL.03-5472-1676 FAX.03-5472-1683